

平成24年度大阪実業団バスケットボール選手権大会

(兼 第57回近畿実業団バスケットボール選手権大会大阪予選)

(兼 第59回大阪総合バスケットボール選手権大会ブロック予選)

【平成24年6月2日～7月24日 於:中央体育館・東淀川体育館・千島体育館】

【 男子 】

帯同審判 →:

: ←帯同審判

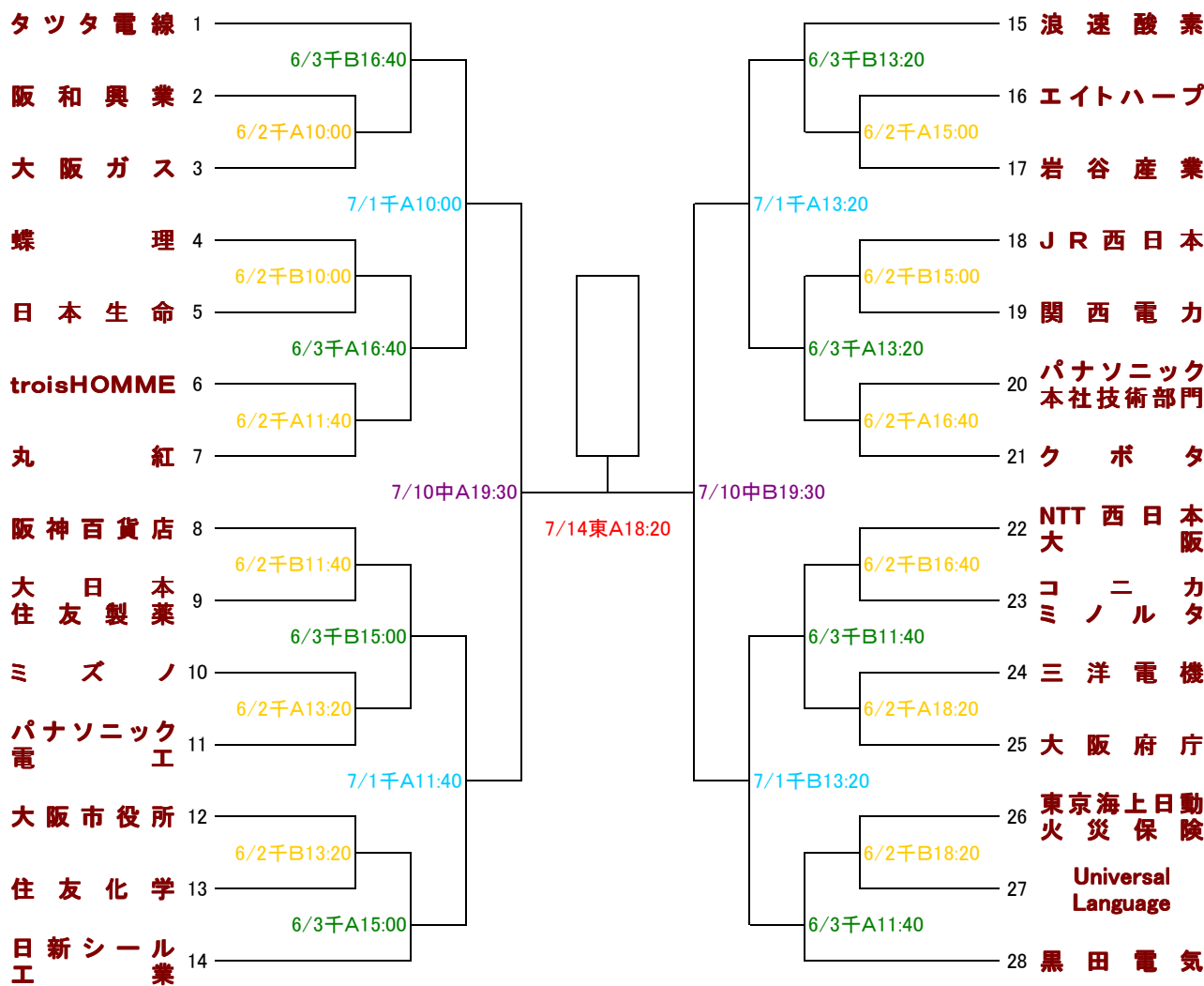

帯同審判 →:

: ←帯同審判

【 女子 】

		第一生命	大阪ガス	Universal Language
1	第一生命		6/3千B10:00	7/1千B18:20
2	大阪ガス			7/14東B16:40
3	ユニバーサルランゲージ			

《3・4位決定戦》

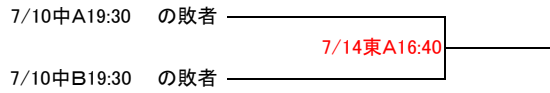

《5～8位決定戦》

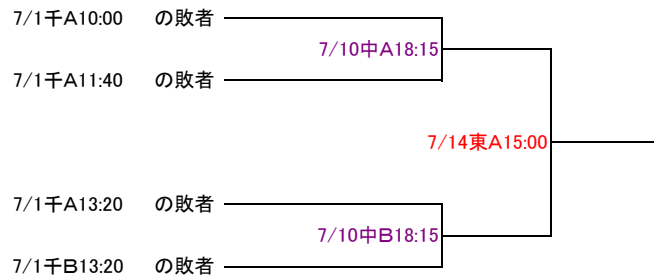

《7・8位決定戦》

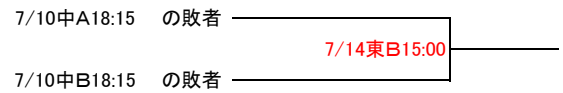

《9位決定戦》

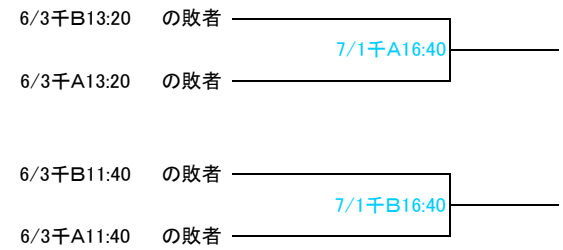
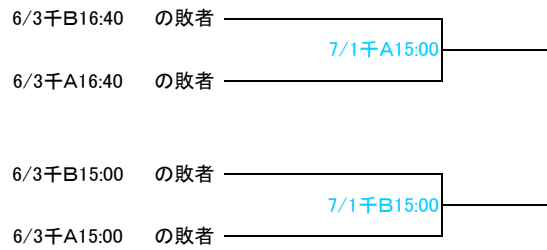

《13・14位決定戦》

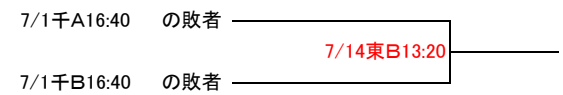
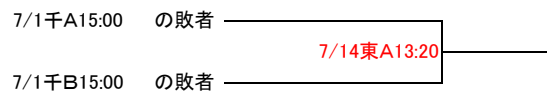

《男子オープン戦》 全て帯同審判



《大会注意事項》

1. 参加資格は、平成24年度登録チーム及び登録競技者とする。
(平成24年5月31日現在の登録チーム、登録競技者とする。以後の登録者、移籍者は出場できない。)
2. トーナメント表の中で、中…中央体育館、東…東淀川体育館、千…千島体育館、A・B…コートを表す。
6/2千A…(6月2日、千島体育館、Aコート)
3. 試合開始時刻は、表示の通りとする。
4. ルールは、2012日本バスケットボール協会競技規則に準じて行う。
※但し、7/10の5～8位決定戦はローカルルールで実施する。
5. ユニホーム及びベンチは、若番号が白色で、オフィシャル席に向かって右側とする。
女子は、組合せ表により左が若番号とする。
6. 1回戦は、片帯同審判とし、若番号チームより副審1名を出し、主審は連盟審判員1名が行う。
2回戦以降及び順位決定戦は、連盟審判員2名で行う。
オープン戦は、帯同審判2名で行う。
女子は、すべて連盟審判員2名で行う。
7. 男子はトーナメント戦とし、女子はリーグ戦とし、順位決定方法は、下記のとおりとする。
勝ち点 勝ち:2、負け:1、棄権:0
①勝ち点の多い方を上位
②2チーム間が同点の場合は、対戦の勝者を上位
③3チームが同点の場合は、全試合の得失点率 (全得点÷全失点)
8. オフィシャルは、片帯同審判のゲームは、老番号チームが行う。片帯同審判以外のゲームは、両チームで行う。
<帯同審判及びオフィシャル担当>
10:00←→11:40 13:20←→15:00 16:40←→18:20
※但し、日によって変則的なオフィシャルがあるため、日程表のとおりとする。
9. 試合は定刻に開始する。(前ゲーム終了が遅れた時は、そのゲーム終了後5～10分以内に開始する。)
10. コートの準備、後かたづけをコート主任の指示で協力して下さい。
なお、原則として、準備はその日の第1試合のチームが、後かたづけはその日の最終試合のチームが行うこととしますが、それ以外の方もご協力をお願いします。
<準備するもの>1コートにつき
イス:26脚(内訳・ベンチ8×2、交替選手用2×2、オフィシャル4、得点2)
机:1台 得点板:1台 モップ:2本
11. 没収ゲーム…大会注意事項を守らなかった時。試合開始時刻に5名そろわなかった時。
12. 万一、棄権しなければならない場合は、競技委員長へ必ず前日迄に連絡すること。
※棄権する場合でも自チームが担当する帯同審判及びオフィシャルは必ず行って下さい。
13. 近畿実業団選手権大会出場チーム(10月6・7日[中央体育館]、13・14日[東淀川体育館])
男子 上位14チーム<予定>(出場資格チームは必ず出場して下さい)
女子 上位 3チーム(出場資格チームは必ず出場して下さい)
大阪総合選手権大会出場チーム(8月25・26日[東淀川体育館])
男子 上位 4チーム(出場資格チームは必ず出場して下さい)
女子 上位 2チーム(出場資格チームは必ず出場して下さい)
14. コート主任・審判主任

月/日	曜日	ゲーム数	場 所	コート主任	審判主任	備 考
6月2日	Sat	4	千島			スコアシート等準備
		4				スコアシート等回収
		4				スコアシート等準備
6月3日	Sun	1	千島			スコアシート等準備
		4				スコアシート等回収
		4				スコアシート等準備
7月1日	Sun	4	千島			スコアシート等準備
		4				スコアシート等回収
		3				スコアシート等準備
7月10日	Tue	4	中央			スコアシート等準備・回収
7月14日	Sat	4	東淀川			スコアシート等準備
		4				スコアシート等回収
		3				スコアシート等準備
計		47				

月/日	曜日	ゲーム数	場所	時間	Aコート	Bコート	コート主任		
2012/6/2	土	12	千島	10:00	1回戦	1回戦	コート主任		
					阪和興業	大阪ガス		蝶理	日本生命
				O	丸紅			大日本住友製薬	
				R	troisHOMME			連盟 阪神百貨店	
				11:40	1回戦	1回戦			
					troisHOMME	丸紅		阪神百貨店	大日本住友製薬
				O	大阪ガス			日本生命	
				R	連盟 阪和興業			連盟 蝶理	
				13:20	1回戦	1回戦			
					ミスノ	パナソニック電工		大阪市役所	住友化学
				O	岩谷産業			関西電力	
				R	連盟 エイトハーブ			連盟 JR西日本	
				15:00	1回戦	1回戦			
					エイトハーブ	岩谷産業		JR西日本	関西電力
O	パナソニック電工		住友化学						
R	連盟 ミズノ		連盟 大阪市役所						
16:40	1回戦	1回戦							
	パナソニック本社技術部門	クボタ	NTT西日本大阪	コニカミノルタ					
O	大阪府庁		Universal Language						
R	連盟 三洋電機		連盟 東京海上日動火災保険						
18:20	1回戦	1回戦							
	三洋電機	大阪府庁	東京海上日動火災保険	Universal Language					
O	クボタ		コニカミノルタ						
R	連盟 パナソニック本社技術部門		連盟 NTT西日本大阪						
2012/6/3	日	9	千島	10:00		女子	コート主任		
						第一生命		大阪ガス	
				O				22・23勝ち	
				R				連盟	
				11:40	2回戦	2回戦			
					黒田電気	26・27勝ち		22・23勝ち	24・25勝ち
				O	18・19勝ち 20・21勝ち			浪速酸素 16・17勝ち	
				R	連盟			連盟	
				13:20	2回戦	2回戦			
					18・19勝ち	20・21勝ち		浪速酸素	16・17勝ち
				O	黒田電気 26・27勝ち			24・25勝ち	
				R	連盟			連盟	
				15:00	2回戦	2回戦			
					12・13勝ち	日新シール工業		8・9勝ち	10・11勝ち
O	4・5勝ち 6・7勝ち		タツタ電線 2・3勝ち						
R	連盟		連盟						
16:40	2回戦	2回戦							
	4・5勝ち	6・7勝ち	タツタ電線	2・3勝ち					
O	12・13勝ち 日新シール工業		8・9勝ち 10・11勝ち						
R	連盟		連盟						
2012/7/1	日	11	千島	10:00	3回戦	オープン戦	コート主任		
					1-3勝ち	4-7勝ち		2-3負け	4-5負け
				O	8-11勝ち 12-14勝ち			6-7負け 8-9負け	
				R	連盟			6-7負け 8-9負け	
				11:40	3回戦	オープン戦			
					8-11勝ち	12-14勝ち		6-7負け	8-9負け
				O	1-3勝ち 4-7勝ち			2-3負け 4-5負け	
				R	連盟			2-3負け 4-5負け	
				13:20	3回戦	3回戦			
					15-17勝ち	18-21勝ち		22-25勝ち	26-28勝ち
				O	1-3負け 4-7負け			8-11負け 12-14負け	
				R	連盟			連盟	
				15:00	9位決定戦	9位決定戦			
					1-3負け	4-7負け		8-11負け	12-14負け
O	15-17勝ち 18-21勝ち		22-25勝ち 26-28勝ち						
R	連盟		連盟						
16:40	9位決定戦	9位決定戦							
	15-17負け	18-21負け	22-25負け	26-28負け					
O	Universa Language		第一生命						
R	連盟		連盟						
18:20		女子	コート主任						
		Universa Language		第一生命					
O			連盟						
R			連盟						

月/日	曜日	ゲーム数	場所	時間	Aコート		Bコート		コート主任	
2012/7/10	火	4	中央	18:15	5~8位決定戦		5~8位決定戦			
					1-7負け	8-14負け	15-21負け	22-28負け		
				O	1-7勝ち	8-14勝ち	15-21勝ち	22-28勝ち		連盟
				R	連盟		連盟			
				19:30	準決勝		準決勝			
					1-7勝ち	8-14勝ち	15-21勝ち	22-28勝ち		
O	1-7負け	8-14負け	15-21負け	22-28負け	連盟					
R	連盟		連盟							
2012/7/14	土	12	東淀川	10:00	オープン戦		オープン戦		連盟	
					10-11負け	12-14負け	16-17負け	18-19負け		
				O	1-7勝ち	8-14勝ち	15-21勝ち	22-28勝ち		連盟
				R	1-7勝ち	8-14勝ち	15-21勝ち	22-28勝ち		
				11:40	オープン戦		オープン戦			
					20-21負け	22-23負け	24-25負け	26-27負け		
				O	10-11負け	12-14負け	16-17負け	18-19負け		連盟
				R	10-11負け	12-14負け	16-17負け	18-19負け		
				13:20	13位決定戦		13位決定戦			
					O	5位決定戦	の両チーム	7位決定戦		の両チーム
				R	連盟		連盟			
				15:00	5位決定戦		7位決定戦			
					O	13位決定戦	の両チーム	13位決定戦		の両チーム
				R	連盟		連盟			
				16:40	3位決定戦		女子			
					O	決勝	の若番号チーム	大阪ガス		Universa Language
R	連盟		決勝	の老番号チーム						
18:20	決勝									
	O	3位決定戦	の両チーム		連盟					
R	連盟									
		48								